



## Katalog filtračních aparátů řady S



**Použití :** Filtrování technologických zásobníků pro Elektrolytické pokovování, eloxování hliníku, atmosferické chemické leptání, alkalické čištění, moření, čištění odpadních vod a jiné chemické rocesy

### Vyrobeno z vysoce odolného polypropylenu

Vysoká odolnost proti kyselinám a alkáliím  
Max teplota média 70°C

### Snadná záměna filtračních elementů





Filtrace přes papír, 58 desek, průměr 258 mm  
Filtrace přes 12 ks 20" filtračních vložek  
Jemná filtrace od 50 do 1 µm

### Čerpadla s magnetickou spojkou nebo s mechanickou ucpávkou

Výkony od 9 do 23 m<sup>3</sup>/h

### Provedení s 25 L naplavovací nádrží

Umožňuje přidání přísad nebo filtračních činitelů a aktivního práškového uhlíku

-  *Popis řady filtračních aparátů*
-  *Filtrační elementy*
-  *Křivky*
-  *Rozměrové náčrtky*



## Popis řady filtračních aparátů

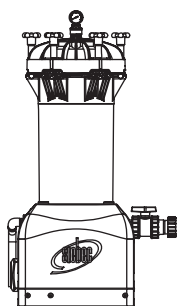

Filtrační aparát S50

### Technické parametry

- Typ čerpadla	A18 - A19 - M100 - M140 - M200 - M250
- Max. výkon	from 9 m <sup>3</sup> /h to 23 m <sup>3</sup> /h
- Filtrační elementy	viz. strana 3
- Max. teplota média	Těleso PP 70 °C
- Těsnění	EPDM - FPM

ROZMĚRY

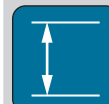

KŘIVKY

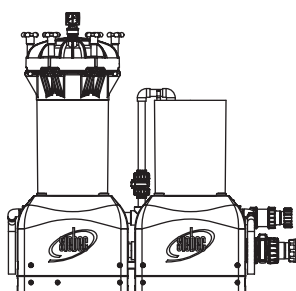

Filtrační aparát S50E

### Technické parametry

- Typ čerpadla	A18 - A19 - M100 - M140 - M200 - M250
- Max. výkon	from 9 m <sup>3</sup> /h to 23 m <sup>3</sup> /h
- Filtrační elementy	viz. strana 3
- Max. teplota média	Těleso PP 70 °C
- Těsnění	EPDM - FPM
- Rozpouštěcí nádrž	25 L

ROZMĚRY

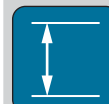

KŘIVKY



## Filtrační elementy



Filtrace přes 12 vinutých nebo extrudovaných svíček, velikost 20" a porezita od 50 do 1  $\mu$ m.

Filtrace přes filtrační papír  
58 desek Ø258 mm.  
Celková filtrační plocha 2.8 m<sup>2</sup>.





## Křivky

### Filtrační aparáty S50 - S50E

- Výtlačná výška v metrech
- Výkon v  $m^3/h$

T.D.H. (m)

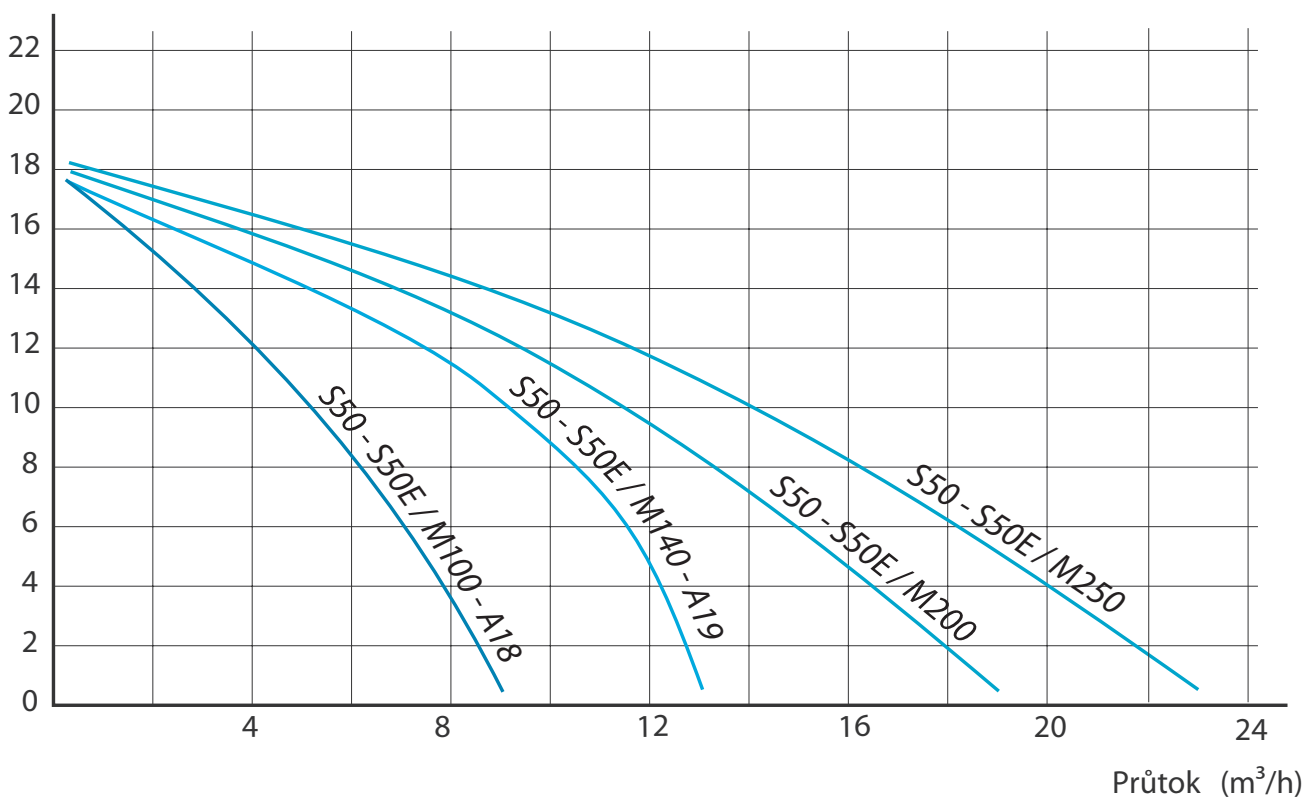



## Hlavní rozměry filtračního aparátu S50

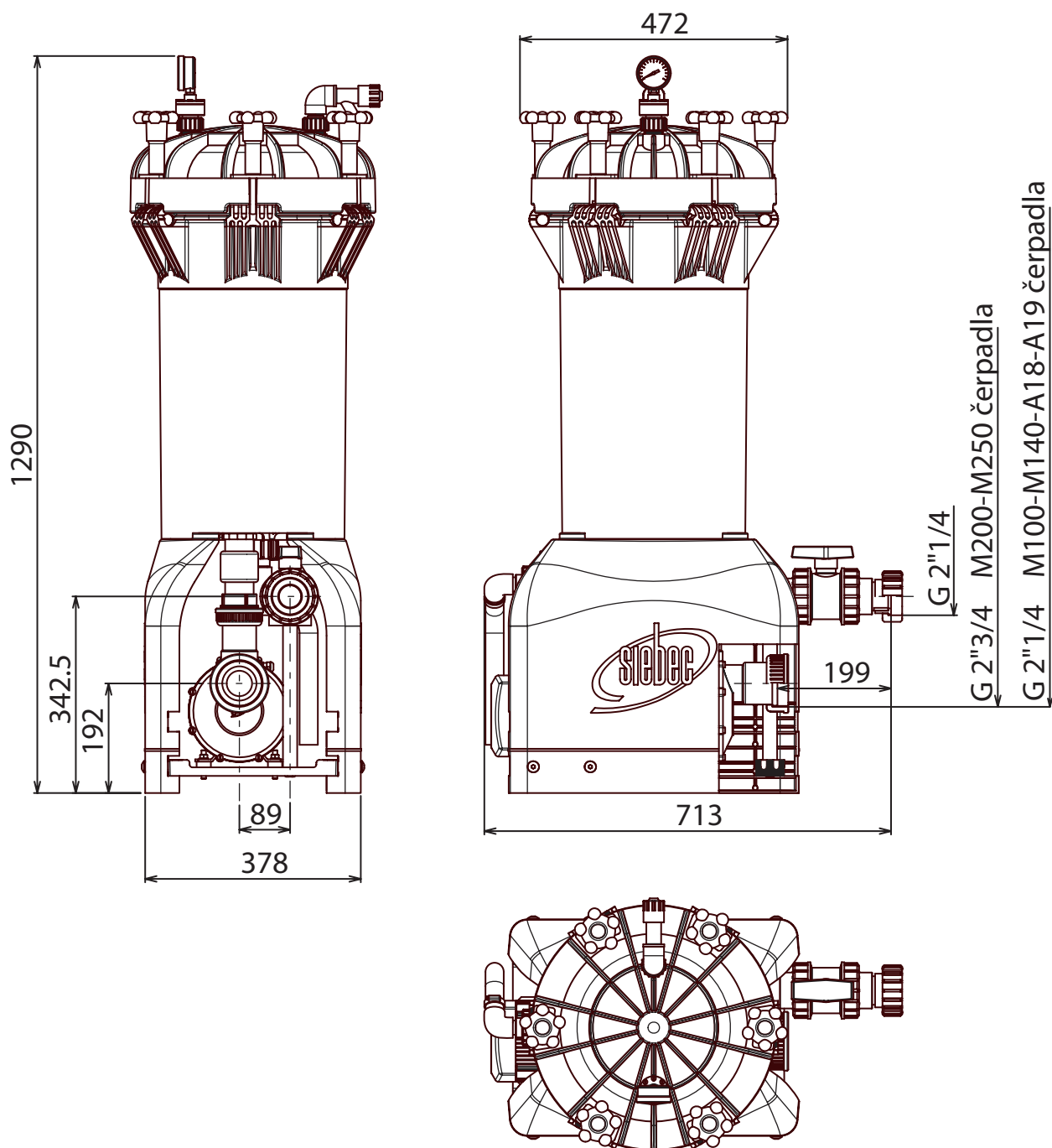



## Hlavní rozměry filtračního aparátu S50

